



Éclairage linéaire **adaptatif**

Colline x Terrano, Terrano S/R, Terrano S, Terrano

Ligne de lampes Terrano

Aujourd'hui, la lumière est plus qu'un élément fonctionnel de la vie quotidienne. Elle crée un espace esthétique, une ambiance et prend soin du bien-être. La lumière se charge des émotions. Elle révèle la beauté des intérieurs. Elle est responsable de la sécurité du travail, du repos et des mouvements. La famille de lampes Terrano apporte une réelle innovation à l'espace.

Les modules LED utilisés dans Terrano émettent de la lumière dans deux couleurs standard et agréables à l'œil, 3000 et 4000 K. Un faible UGR, compris entre 12 et 19, élimine l'éblouissement ce qui assure un confort élevé.

Les lampes Terrano sont parfaites pour l'éclairage général, mais peuvent également être utilisées pour mettre en valeur certains éléments d'un espace. Terrano deviendra à la fois un élément spectaculaire des aménagements modernes où l'éclairage joue un rôle clé et un complément aux espaces subtils et minimalistes.

134
lm/W

UGR <19
sans effet d'éblouissement



Famille **Terrano**

04

différentes
versions

- 01 Colline x Terrano**
Lampe acoustique disponible dans de nombreuses options de couleur et de design.
- 02 Terrano S/R**
Lampe montée sur un jeu de barres permettant de régler l'angle d'incidence de la lumière
- Terrano S**
03 Lampe conçue pour être installée sur un jeu de barres
- Terrano**
04 Lampe pour installation dans les plafonds modulaires



Principales différences entre les versions S/R et S :

- Terrano S :
La version de 566 mm de longueur permet une rotation de 360° autour de son axe, la version plus longue ne le permet pas
- Version Terrano S/R :
La version de 630 mm de longueur permet une rotation de 360° autour de son axe et une rotation de 45° du système d'éclairage. La version de 1180 mm de longueur ne permet qu'une rotation de 45° du système d'éclairage.

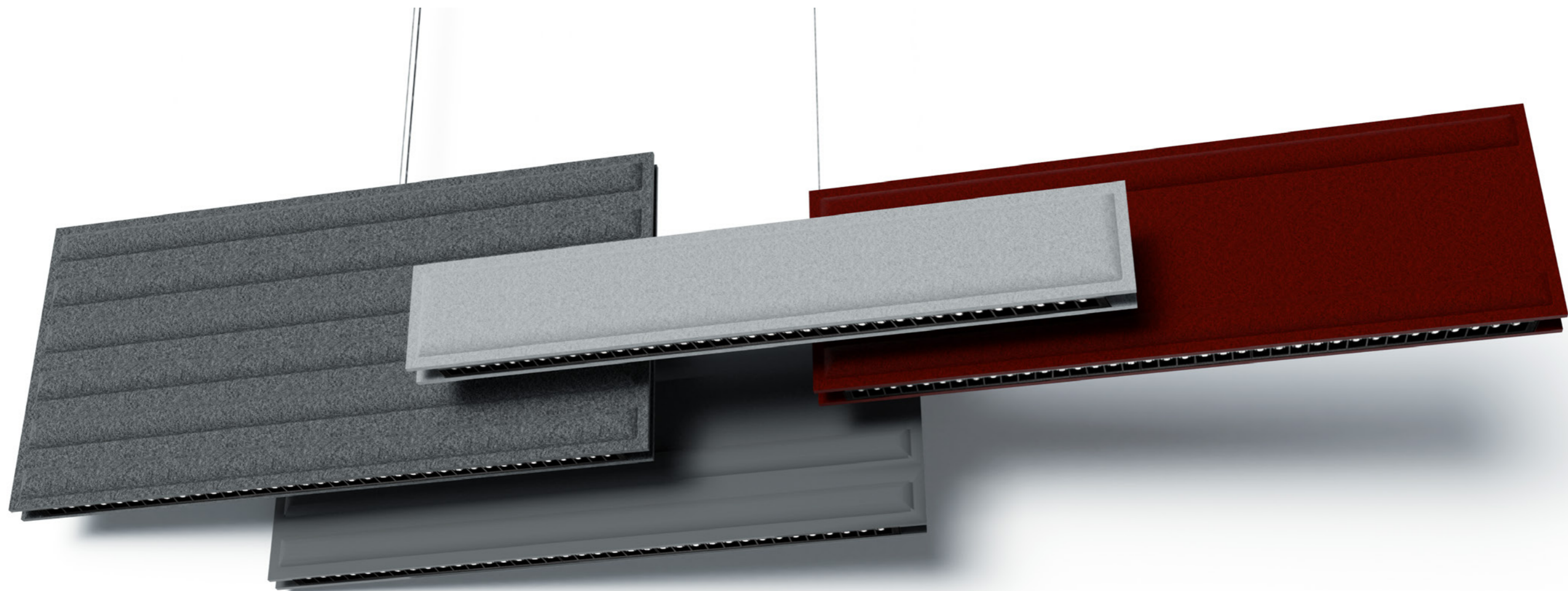

——— Un, deux, trois... **Terrano**



reddot winner 2023

Colline x Terrano

max.
134 lm/W IP20

Puissance nominale [W] : 10 – 53

Flux lumineux [lm] : 1400 – 5700

Méthode de montage : Suspendu :

Matériau du corps : laine/acier, polyester/acier

Couleur du corps : selon le nuancier

Matériau de vasque : PC

Matériau de l'optique: lentilles

Dimensions A/B/C [mm] : 1200/600/100, 1200/400/100, 1200/200/100

Caractéristiques :

- L'UGR se situe entre 12 et 19
- Insonorisation de haute qualité
- Versions avec contrôle DALI disponibles
- Le luminaire est constitué d'une triple couche de feutre
- Différents gaufrages et couleurs de panneaux acoustiques disponibles



Utilisation de la lampe Colline x Terrano dans une salle de conférence

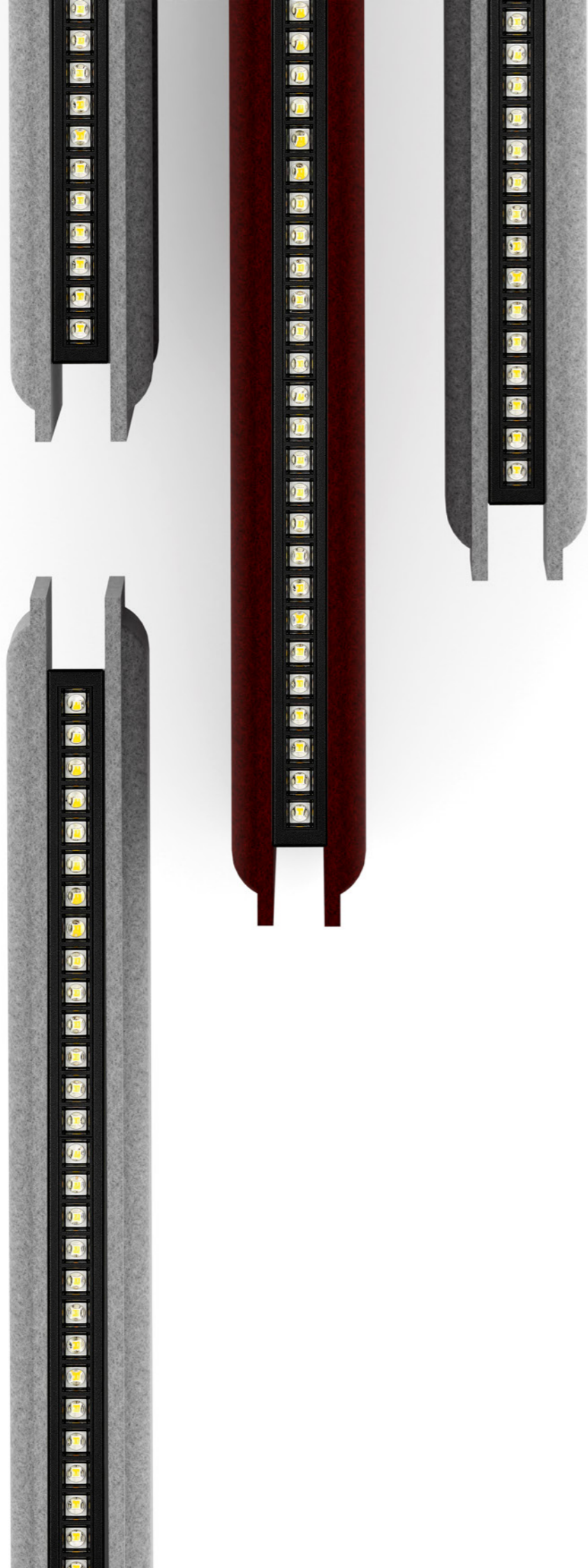

Possibilités de personnalisation

Colline x Terrano associent un design élégant et sophistiqué, un éclairage économe en énergie et des composants d'absorption acoustique de haute qualité.

Colline x Terrano ont été créés pour construire des intérieurs propices au travail, à la détente et aux défis quotidiens du jour et de la nuit.

La conception modulaire de Colline x Terrano propose un large éventail de possibilités de personnalisation: choix du matériau, de la taille et de la couleur des panneaux, de la couleur de la lumière, de la richesse du design jusqu'à une série de fonctions intelligentes telles que la commande DIMM DALI qui permet de changer l'intensité de la lumière. Le bloc de panneaux coloré peut non seulement être utilisé pour une insonorisation efficace, mais aussi pour décorer un intérieur, en y ajoutant une touche de modernité.

Le produit a été conçu dans le respect de l'environnement. La structure des panneaux est soutenue par la technologie NanoFelt Ag qui assure la protection microbiologique. Colline x Terrano a une grande durabilité et les composants peuvent être recyclés.

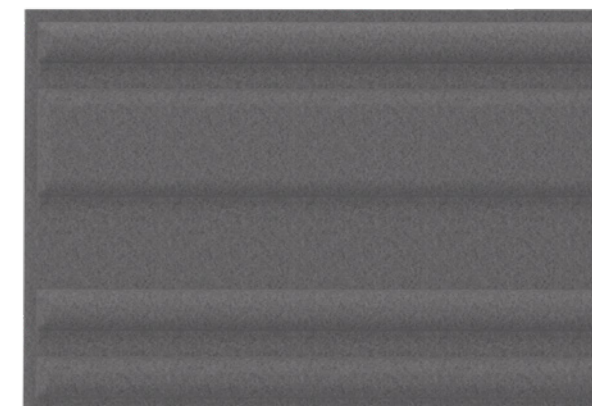
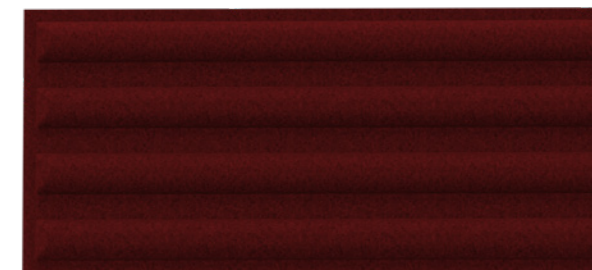





Terrano S/R

max.
119 lm/W IP20 

Puissance nominale [W] :	9 – 53
Flux lumineux [lm] :	1050 – 6300
Méthode de montage :	pour jeu de barres
Matériau du corps :	tôle enduite de poudre

Couleur du corps :	noir, blanc
Matériau de vasque :	PC
Type de vasque:	matrice de lentilles
Dimensions A/B/C [mm] :	48/630/85, 48/1180/85

Caractéristiques :

- Très faible facteur d'éblouissement UGR de 12 - 19
- Montage rapide
- La version de 630 mm de longueur permet une rotation de 360° autour de son axe et une rotation de 45° du système d'éclairage
- La version de 1180 mm de longueur permet une rotation de 45° du système d'éclairage

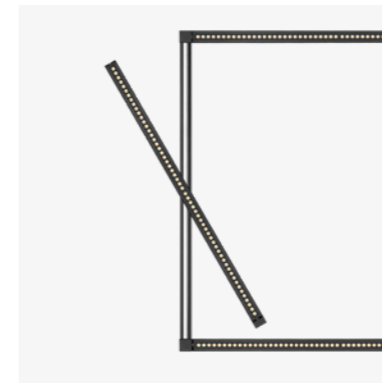
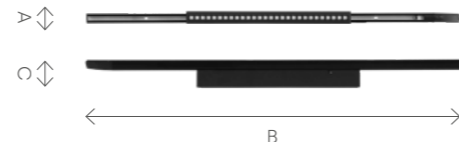

Création de figures lumineuses

Grâce aux connecteurs de jeux de barres, Terrano S et Terrano S/R permettent de créer différentes figures lumineuses.



Montage facile et rapide

Les lampes sont branchées sur les jeux de barres qui les alimentent et permettent de les déplacer à n'importe quel endroit.

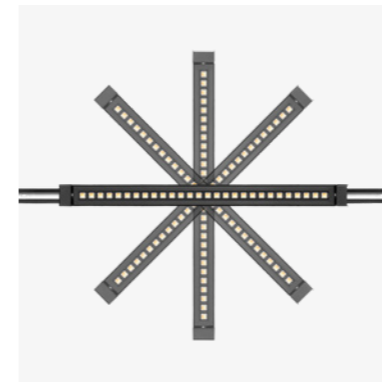

Rotation de 360°

Les lampes Terrano S/R peuvent tourner de 360° autour de leur axe



Réglage de l'angle d'incidence de la lumière

Grâce à l'inclinaison à 45 degrés du modules d'éclairage de Terrano S/R par rapport au jeu de barres, l'angle d'incidence de la lumière peut être ajusté.





Terrano S LED

max.
134 lm/W IP20 

Puissance nominale [W] :	9 – 56
Flux lumineux [lm] :	1050 – 6300
Méthode de montage :	pour jeu de barres
Matériau du corps :	tôle enduite de poudre

Couleur du corps :	gris, noir, blanc
Matériau de vasque :	PC
Type de vasque:	matrice de lentilles
Dimensions A/B/C [mm] :	48/566/69, 48/1117/69

Caractéristiques :

- Très faible facteur d'éblouissement UGR de 12 - 19
- Montage rapide
- Corps robuste en métal
- Compatibilité avec le système de jeu de barres

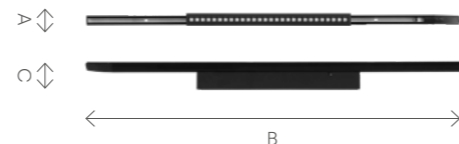

Une famille, de multiples applications

Le montage sur un jeu de barres permet de déplacer les lampes.

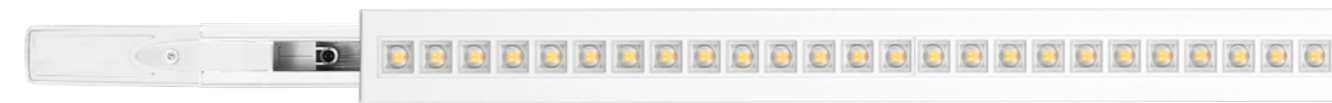

Grâce à l'utilisation de modules LED de dernière génération, le luminaire linéaire Terrano S se caractérise par son efficacité énergétique et ses excellentes performances techniques. Les lampes Terrano S équipées de lentilles de focalisation sont agréables à l'œil et réduisent efficacement l'éblouissement (UGR de 12 à 19). Installées dans un système de jeu de barres, elles sont disponibles en deux températures de couleur, 3000 K et 4000 K, et en deux versions de couleur: blanc et noir.

Le montage sur un système de jeu de barres élargit la gamme d'applications de cette lampe et permet à l'utilisateur de modifier la disposition, même après le montage. La lampe est munie d'un adaptateur équipé de clips mécaniques qui facilitent le montage, le retrait et le déplacement des lampes, tout en garantissant que le luminaire est solidement maintenu dans la barre. Les lampes, associées à des jeux de barres et des composants sélectionnés de manière appropriée, permettent un montage au plafond ou au mur. La lampe Terrano S est idéale comme source de lumière dans les bureaux, les magasins, les vestiaires et les passages.

Famille **Terrano**





— Terrano

La première lampe de la gamme Terrano est conçue pour installation dans les plafonds modulaires - directement dans le profilé

max.
134 lm/W IP20 II

Une nouvelle ligne de lampes spectaculaires et économes en énergie qui s'intègrent parfaitement à tous les espaces. Les lampes Terrano combinent un confort extrême et une rapidité exceptionnelle du montage avec un effet visuel moderne.

Qu'est-ce qui distingue les lampes Terrano ?

- excellente performance lumineuse
- montage rapide en quelques secondes
- flexibilité du changement de lieu de montage - sans laisser de traces de trous de montage
- pas d'éblouissement - UGR de 12-19
- câble d'alimentation fin
- légèreté et absence de contrainte sur la structure du plafond
- disponible en deux températures de couleur 3000K et 4000K
- variantes de couleurs standard: blanc et noir
Autres: sur demande

La lampe Terrano se distingue par son design équilibré qui s'intègre parfaitement dans un espace dans un style moderne, industriel ou loft. En même temps, elle offre un large éventail de possibilités de conception. Grâce à des connecteurs spéciaux, les luminaires peuvent être créés sous différentes formes simples, créant des compositions lumineuses phénoménales et apportant une touche futuriste à l'intérieur.

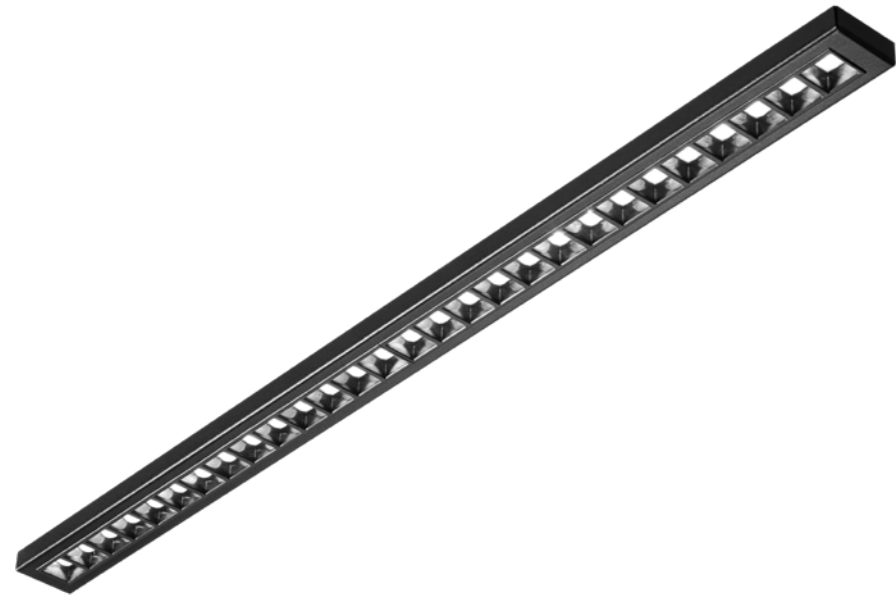

Terrano

max.
113 lm/W IP20 

Puissance nominale [W] :	9 – 56
Flux lumineux [lm] :	1050 – 6300
Méthode de montage :	montage en surface sur profils de plafond modulaires
Matériau du corps :	acier avec revêtement en poudre

Couleur du corps :	noir et blanc
Matériau de vasque :	PC
Matériau de l'optique:	lentilles
Dimensions A/B/C [mm] :	568/33/17

Caractéristiques :

- Montage rapide et sans outil
- Très faible facteur d'éblouissement UGR de 12 - 19
- Possibilité de créer des compositions de figures lumineuses
- Faible poids
- Dimensions compactes

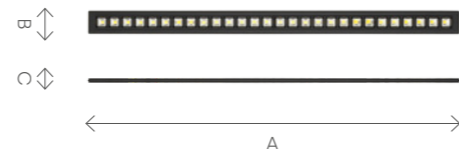

Application du système Terrano au bureau.



Application du système Terrano au bureau.



Montage express

Grâce aux connecteurs pivotants, le montage d'un seul module se fait en quelques secondes. Il suffit de connecter la lampe et de brancher l'alimentation.

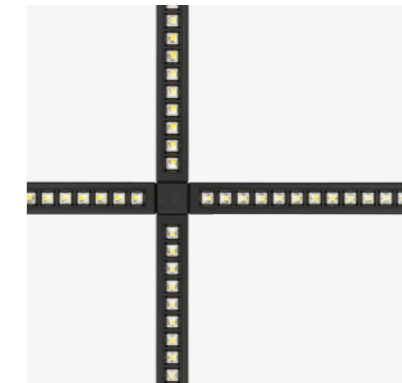

Création de figures lumineuses

Grâce aux connecteurs, il est possible de combiner les lampes pour créer une variété de figures simples, ce qui permet d'obtenir des compositions lumineuses intéressantes sur le plafond modulaire.



Effet d'éblouissement limité

Un paramètre clé de Terrano est l'indice d'éblouissement, dont la valeur UGR est de 12-19, garantissant les conditions d'utilisation les plus confortables.



Version DUO

La lampe est proposée dans la variante DUO où deux modules lumineux connectés l'un à l'autre peuvent être montés directement l'un à côté de l'autre à l'aide d'un connecteur ou séparément.



Lena Lighting S.A.
ul. Kórnicka 52, 63-000 Środa Wielkopolska
tél. +48 (61) 28 60 300, e-mail : hello@lenalighting.pl

www.lenalighting.com